



Al meer dan 30 jaar tot uw dienst !

PRODUCTEN KATALOGUS



Uitrustingsstukken voor minigravers en graafmachines	3
CW snelkoppelingen	3
Kantelstukken	3
Swingotilt	3
RETROMATIC Snelkoppelingen	3
Dieplepels, Puinbakken en Dieplepels met spijlen	4
Slotenbakken en Kantelbakken	5
Banaabakken	5
Trapeziumbakken	6
Verdichtingswielen	6
Rippers	6
Boswerk uitrustingsstukken	7
Speciale uitrustingsstukken	8
Poliepgrijpers	9
Sloop- en Sorteergrijpers	9
Twee-schalen grijpers	10
Grondgrijpers en Palengrijpers	10
Hydraulische sloophamers	11
Hydraulische fresen	11
Uitrustingsstukken voor laders	12
Laadbakken	12
Uitrustingsstukken	13
Slijtdelen voor grondverzetmateriaal	14
MTG Tand en slijtdelen	14
Andere tanden	14
Messen, onderschroefmessen, segmenten en schroefwerk	15
Andere slijtdelen	16
Reparatie grondverzetmachines en uitrustingsstukken	17
Reparatie van bakken en uitrustingsstukken	17
Reparatie van brekers, zeefinstallatie,...	18
Reparatie van vrachtwagens en dumpers	18
Uitkotteren en herlassen van versleten bussen	19
Reparatie van boswerkmachines	19
Enkele uitgerusten machines	20

Onze partners :



RETROMATIC



Uitrustingsstukken voor minigravers en graafmachines

Snelkoppelingen CW-M (mech.) & CW-H (hydr.)

Leverbaar voor graafmachines van 1 tot 60 ton.
 Smalle uitvoering (-S) leverbaar in maat CW20/30/40, CW45 & CW55
 Lasthaak in optie.



Besturingskit voor CW snelkoppeling in optie :

- voor het veilig ontgrendelen van de snelkoppeling door middel van aparte hydrauliek leidingen.
- Een geluidssignaal informeert de machinist in geval van drukverlies in de hydrauliekleidingen. (olieverlies, slangbraak,...)
- Leverbaar voor 12v of 24v machines.



Kantelstukken

Leverbaar voor graafmachines van 1 tot 28 ton.
 Bovenkant : vaste ophanging of CW wig-connector haken.
 Onderkant : snelkoppeling CW-M of CW-H.

2 Uitvoeringen leverbaar :

- Tilt dmv twee cilinders (2x45°).
- Tilt dmv **POWER/ILT** hydromotor 2x90° (2x70°).

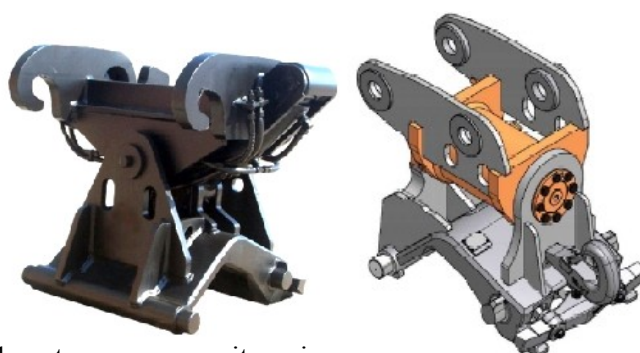

Gebruik in combinatie met hydraulische sloophamer mogelijk met **POWER/ILT** uitvoering.

Swingotilt



Rotatie 360° en tilt 2x45° dmv cilinders.
 Leverbaar voor graafmachines van 3 tot 28 ton.
 Bovenkant : vaste ophanging of CW wig-connector haken.
 Onderkant : snelkoppeling CW-M of CW-H.



Snelkoppelingen RETROMATIC

Leverbaar voor graafmachines van 1 tot 45 ton.



Dieplepels

Voor machines van 1 tot 60 tons leverbaar in drie uitvoeringen.

Uitvoering : - **RR** : HD versterkte dieplepel met slijtstrips en zijschot versterkingen.
 - **RC** : ROTS dieplepel (Full HARDOX).
 - **RX** : ROTS X-TRA dieplepel (Full HARDOX) met speciale slijtdelen .

De dieplepel kan op maat gemaakt worden volgens de wensen van onze klanten :

- Vorm van de zijschotten,
- Vaste ophanging of snelwissel systeem haken,
- Met of zonder tanden,...



Puinbakken en Dieplepels met spijlen

De POBENCO puinbakken zijn leverbaar in 3 modellen :

- **CV** = Puinbak HD : voor sorteer werk (open zijschotten)
- **CVR** = Opbreekpuinbak ROTS : voor steengroeven en sloopwerk (open of gesloten zijschotten)
- **RBC** = Dieplepel met spijlen HD : voor zwaar werk (gesloten zijschotten)

De POBENCO puinbak kan op maat gemaakt worden volgens de wensen van onze klant :

- Afstand tussen spijlen ,
- Vorm van zijschotten,
- Vaste ophanging of snelwissel systeem haken,
- Met of zonder tanden,...



CV



CVR



RBC

Slotenbakken en kanteklbakken

Zeer sterke bakken met H-400 messen en horizontale slijtstrippen voor graafmachines 1 tot 60 ton.

Onze slotenbakken zijn leverbaar in 4 modellen :

- **SR** : Slotenbak / Rond model.
- **SS** : Slotenbak / Plat model.
- **GC** : Kofferbak / Model met achtermes.
- **GSR** : Grachtenbak / Extra breed model voor het uitbaggeren van grachten en sloten.



SR



SS



GC



GSR

Onze kantelbakken zijn leverbaar in drie modellen voor graafmachines van 1 tot 22 ton :

- **SI** : Standaard kantelbak met twee liggende cilinders.
- **GCI** : Koffer model kantelbak met hielmes en twee liggende cilinders.
- **POWER-SI** : Kantelbak met POWER TILT hydromotor (2x90°)



POWER-SI - 1T



SI - 15T



SI - 20T

Banaanbakken

Onze banaanbakken voor graafmachines van 1 tot 28 ton kunnen volledig op maat gemaakt worden.



Trapezium bak (V-bak)



De POBENCO V-Bakken voor machines van 1 tot 28 ton kunnen volledig op maat gemaakt worden :

- hoek van de zijschotten (standaard = 45°),
- doorlopende zijmessen,

Verdichtingswielen

Een interessant alternatief voor uw verdichtingwerken.

Verdichting door het bewegen van de stick van de graafmachine en het gewicht van de machine doet de rest. Leverbaar voor minigravers en graafmachines van 1 tot 32 ton.

De voordelen van een POBENCO verdichtingswiel zijn :

- Verdichting tot 4 maal efficiënter en sneller dan traditionele trilplaten.
- Niemand in de sleuf tijdens het verdichten is veiliger.
- Geen hydraulische onderdelen = minder pannen.
- Enkel onderhoud = dagelijks vetten.
- Bokkenpoten voor een optimale verdichting.

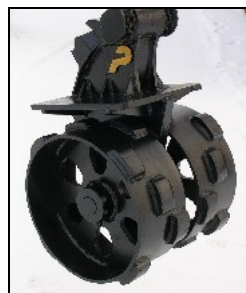

Rippers



Leverbaar voor graafmachines van 1 tot 60 ton.

Onze rippers zijn origineel met MTG tanden uitgerust.

Vanaf 18 ton : uitgerust met het nieuwe MTG Ripmet systeem (met of zonder schroud)

Boswerk uitrustingsstukken

Forestry rippers

Voor machines van 1 tot 32 ton.
Gekartelde ripper voor het zagen van de wortels.

MTG 'twin tigger' dubbele punt tand voor gemakkelijk te ontwortelen.



Harken

Voor machines van 1 tot 28 ton.
Met of zonder tanden.
Afstand tussen de spijlen volgens wens.



Ontwortel-harken

Voor machines van 13 tot 28 ton.
Met MTG tanden op tandadapters.
Zeer sterke klauwen uit Hardox voor het ontwortelen van bomen.
1 of 2 Mobiele klauwen voor het verladen van de boomstronken.



Schraapmes

Voormachines van 8 tot 28 ton.
Volledig uit Hardox
Voor het schrapen van boomstronken zonder ontwortelen..



Houtgrijpers

Leverbaar voor machines van 2 tot 30 ton..

Verstevigde klauwen uit Hardox.
Mechanische aanslagen (open en dicht)
Cilinders met slageinde dempers.



Speciale uitrustingsstukken

Hijs-armen

Voor machines
van 25 tot 50 ton.



Mes

Op maat gemaakt.
Hardox messen.



Palletframe

Voor machines van 3 tot 35 ton.



Opbreekmes

op maat gemaakt.
Full Hardox.



Kop-platen

Voor sloophamers, grijpers, crushers,...

Op maat gemaakt



Poliepgrijpers

Leverbaar voor machines van 10 tot 65 ton.
 Ingebouwde drukbegrenzer 320 bars op grijper functie.
 Hydr. aansluiting door beugel beschermt.
 Schalen volledig uit Hardox. (open, half-open of gesloten schalen)
 Mechanische aanslagen (opening en sluiting) en cilinders met slageinde dempers.

Er bestaan twee poliep-grijper modellen :

- Model MT : verticale cilinders (leverbaar met 4 of 5 klauwen)
- Model FMT : cilinders in de klauwen (leverbaar met 4 of 5 klauwen)



FMT – 4 klauwen gesloten schalen



MT – 5 klauwen half-open schalen

Sloop- en Sorteergrijpers

Leverbaar voor machines van 1 tot 50 ton.
 Compacte en stevige constructie uit Hardox met onderschroefmessen.
 Cilinders en slangen compleet beschermt
 Leverbaar met of zonder draaikrans.
 Mechanische aanslagen (opening en sluiting) en cilinders met slageinde dempers.



PG1000-CW30 Hitachi ZX180



PSG3000-CW55S Hitachi ZX520

Twee-schalen-grijpers

Twee-schalen-grijpers voor gebruik aan graafmachines van 1 tot 80 ton.

Leverbaar in diverse uitvoeringen :

Horizontale of Verticale cilinders,
Platte sluitingslijn voor het verladen vanuit wagons of schepen,

...



Grondgrijpers

Geschikt voor graafwerk in grond, zware klei en stenen.

Voor gebruik aan mini-gravers en graafmachines van 1 tot 21 Ton.

- Hydraulische rotator (eindloos).
- Hydr. aansluiting door beugel beschermt.
- Schalen volledig uit Hardox.
- Mechanische aanslagen (opening en sluiting).
- 2 staande cylinders op graafmachines modellen.
1 liggende cylinder op minigravers modellen.
- Cylinders met slageinde dempers
- Opschroeftanden



Palengrijpers

Geschikt voor graafwerk in grond, zware klei en stenen.

Speciaal voor palen plaats en ronde putten graven.

Voor gebruik aan mini-gravers en graafmachines van 13 tot 30 Ton.

- Hydraulische rotator (eindloos).
- Hydr. aansluiting door beugel beschermt.
- Schalen volledig uit Hardox.
- Mechanische aanslagen (opening en sluiting).
- 2 staande cylinders.
- Cylinders met slageinde dempers
- Oplastanden

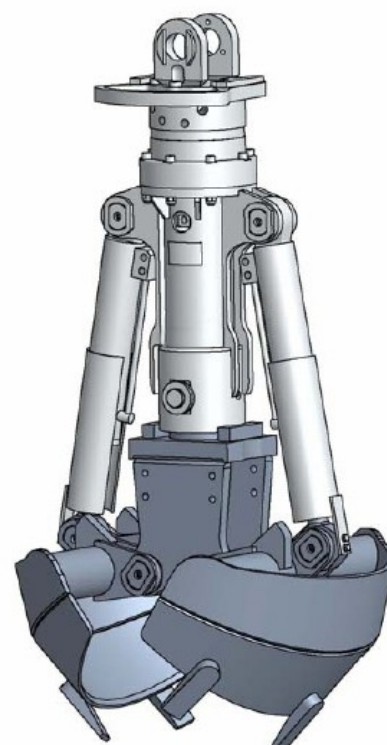

Hydraulische sloophamers



- Leverbaar voor machines van 1 tot 70 ton.
- Rond monobloc frame zonder trekstangen.
- Verhoogde slagkracht.
- Protectie tegen loos slaan (meerprijs op sommige modellen)
- Drukbeperkingsventiel.



- Leverbaar voor machines van 1 tot 70 ton.
- Standaard frame met trekstangen.
- Verhoogde slagkracht.
- Protectie tegen loos slaan (meerprijs op sommige modellen)
- Drukbeperkingsventiel.



Hydraulische fresen

Horizontale fresen 

Een compleet programma fresen voor minigravers en graafmachines van 1 tot 150 Ton.

Ultra robuuste constructie.

Laag vibratie peil.

Geluidsdemping.

Bestaat in speciale tunnel uitvoering met afgeronde freeskoppen.



Verticale fresen 

Een compleet programma verticale fresen voor machines van 7 tot 40 Ton..
Deze fresen kunnen omgebouwd worden in grondboren of freesschijven voor putplaten.





Uitrustingsstukken voor laders

Laadbakken

Bakken voor schrank laders en verreikers

Mes en hoekmessen uit Hardox
Slijtstrippen onder bodemplaat
Met tanden of profielmes.
Uitvoering : HD, Landbouw of Licht materiaal.



HD- en ROTS Laadbakken voor wielladers

Mes en hielmes uit Hardox
Zijmessen, zijschot versterkingen en slijtstrippen uit Hardox
Met tanden, gelast profielmes of omkeerbaar onderschroefmes.
Vaste ophanging of snelwissel systeem haken.



Hoogkiepbakken

Vaste ophanging of snelwissel systeem haken.
Inhoud : van 2 tot 6 m³ SAE.



Puinbakken

Hardox messen
Open of dichte zijschotten.



Recycling bakken



4 in 1 bakken



Uitrustingsstukken voor wielladers

Hydraulische veegmachine

Leverbaar voor schrankladers.
Met opvangbak.
Hydro-motor aandrijf
Sproei systeem en zijkant borstel leverbaar



Betonmixers

Aandrijf door hydro-motor



Vorkenbord

Vorkenbord voor wielladers en verreikers.



Mestvorken en grijperbakken

Een complete gamma mestvorken “ Krokodil-bak”
Een complete gamme grijperbakken “Pelikaan-bak”
Leverbaar voor schrankladers en verreikers.



Adapterplaten

Voor een optimaal gebruik van Uw uitrustingsstukken
Op maat gemaakt.



Hooi vork

Met verhogingsstuk of omklapbaar
Leverbaar voor schrankladers en verreikers.



Slijtdelen voor grondverzetmateriaal

Tanden en slijtdelen MTG :



POBENCO utilise les dents MTG en première monte !!!

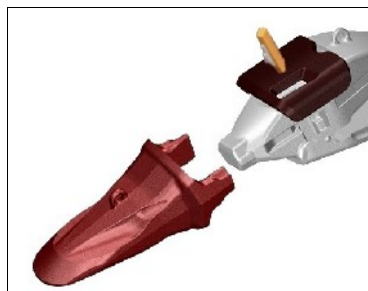

Kingmet



Fixmet

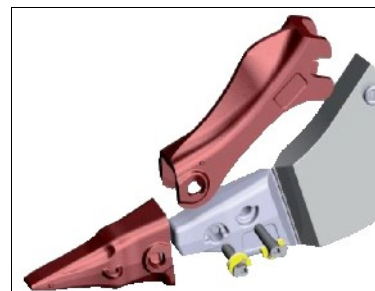

Ripmet

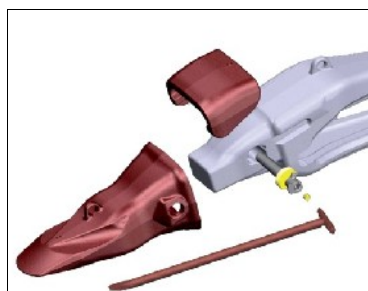

Starmet

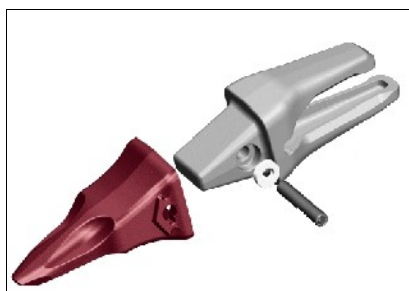

Compatible Caterpillar



Promet

Andere tanden :

Volvo, Esco, Bofors, Combi, Uni-Z, Liebherr, AE, Case, Feurst, Caterpillar, Komatsu,, opschroeftanden, ...

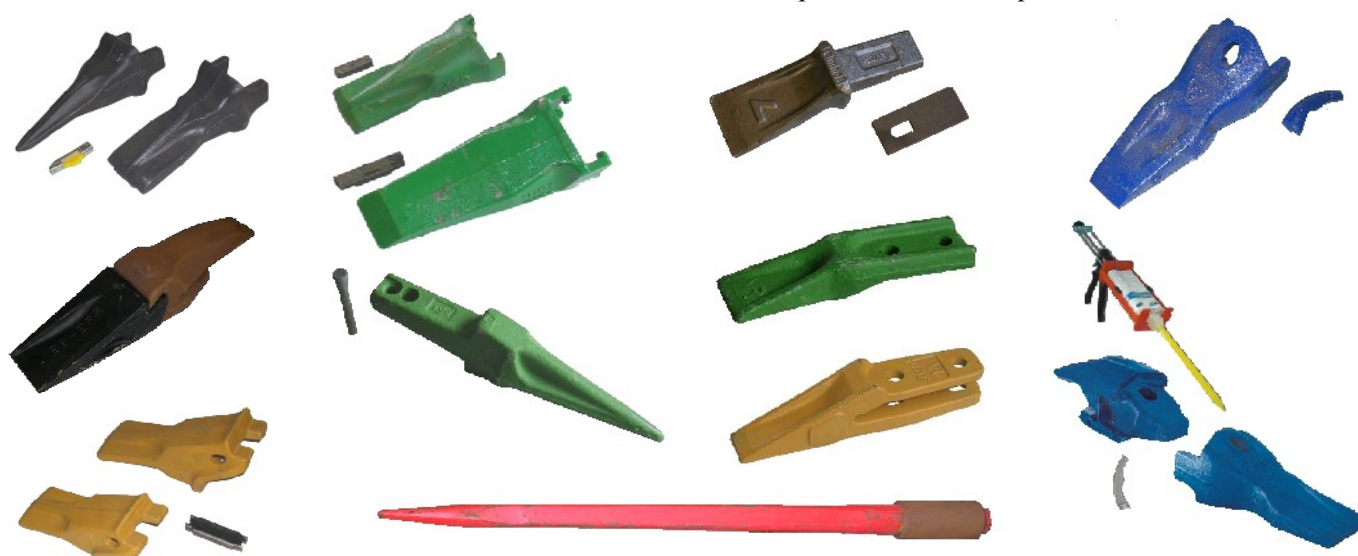

Messen, onderschroefmessen, segmenten en schroefwerk

Messenstaal enkele afschiuning :

Leverbaar uit slijtvast staal 400Hb of 500Hb.
Afmetingen : van 100x12mm tot 600x80mm.

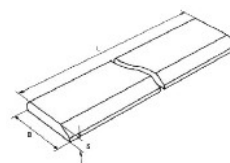

'Delta' messen :

Voor 'Rots' dieplepel of laadbak.
Op maat gemaakt.



Omkeerbaar onderschroefmes :

Leverbaar uit slijtvast staal 500Hb.
Op maat gemaakt..

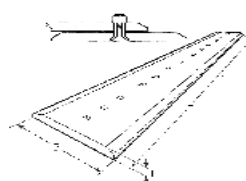

Segmenten, Slijtplaten, Bulldozer hoekmessen :

Leverbaar uit slijtvast staal 500Hb.
Op maat gemaakt.



Schroefwerk voor onderschroefmessen, segmenten,... :

Kwaliteit 10.9
Diverse modellen leverbaar.



Pijlmessen (P Profiel) :

Beschermt het moedermes van de bak.
Uit slijtvast staal 450Hb/500Hb.

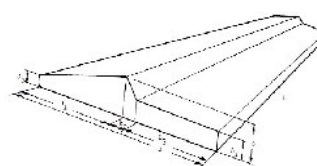

Profiel slijtstaven (BOF Profiel) :

Voor het vervangen van ketting-strips.
Uit slijtvast staal 450Hb/500Hb.

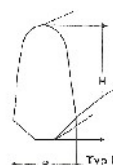

Andere slijtdelen

Lasthaken :

Hefvermogen : 1T - 2,5T - 5T - 10T of 18 Ton.
Klepstejes ook leverbaar.



Slijtdelen met chroomstaal :

Chroomstaal op een plaat lasbaar staal.
Leverbaar in platen, noppen, tabletten,...



CW haken uit Hardox-400 :

Modellen : 'bak', 'hamer' & 'twin' (omkeerbaar).
Gegoten versterkingskap voor CW haken.



Onderdelen voor CW snelkoppeling :

Cylinder, veren, stangen, spie,...

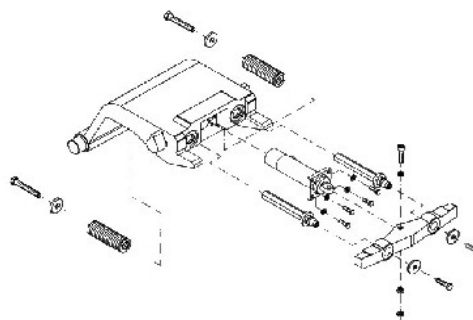

Onderdelen voor RETROMATIC snelkoppeling :

Veren, as, sleutels,...

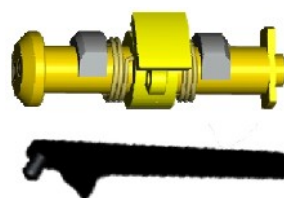

Ombouwplaten voor bakken :

Retromatic,
Lehnhoff,
Klac,
Atlas,...



Rubbere rupsen voor mini-gravers :



Beitels voor hydraulische sloophamers :



Reparatie grondverzetmachines en uitrustingsstukken

Reparatie van bakken en uitrustingsstukken :

Vervangen van tanden en tandhouders,
 Vervangen van messen en onderschroefmessen,
 Vervangen van bodemplaten en slijtstrippen,
 Plaatsen van segmenten , slijtmessen en slijtplaten,
 Ombouwen van ophangingen op bakken
 Plaatsen van 700Hb chroomstaalnoppen en tabletten,
 Chroom hard oplassen,...



Reparatie van brekers, zeefinstallatie,... :

Vervangen en plaatsen van Hardox platen tegen de zijwanden van de trechter.



Reparatie van vrachtwagens en dumpers :

Vervangen en plaatsen van Hardox platen op de bodem en tegen de zijwanden van de bak.



Uitkotten en herlassen van versleten busen :

Uitkotten van versleten busen op grondverzetmachines en uitrustingsstukken.

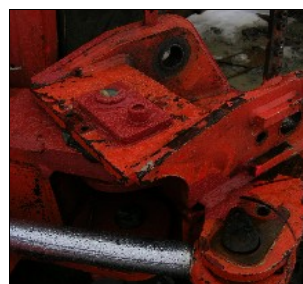
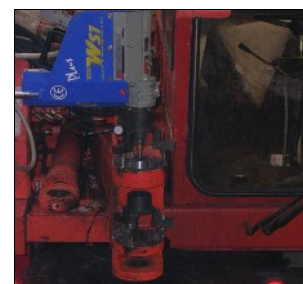
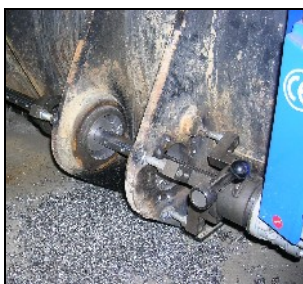
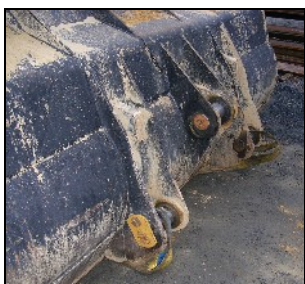
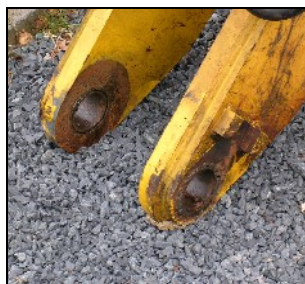

Reparatie van boswerkmachines :

Reparatie van grippers, gieken,...
Reparatie van scheuren,...

